

あなたの“しまう”をもっと楽しく！
SHI・MA・E・RU
Flexible Rack System

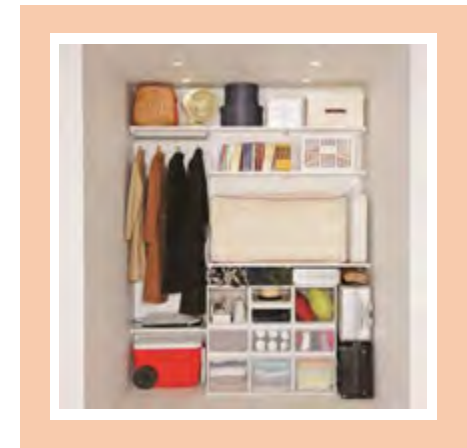

『あなたのライフスタイルに、インテリアで“彩”を』

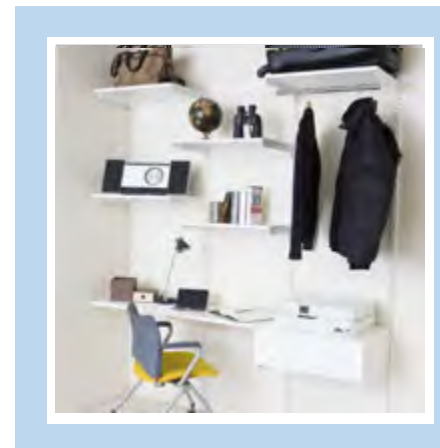
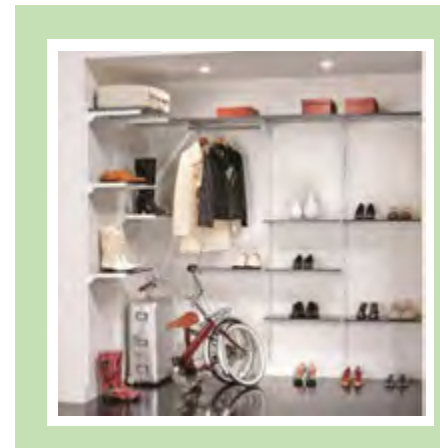

【販売元】 株式会社 **イシカワ**

本社・渋谷店	東京都渋谷区東2-14-10	TEL: 03-3409-0851 / FAX: 03-3409-7797
神田店	東京都千代田区外神田6-11-3	TEL: 03-3834-5171 / FAX: 03-3834-5178
新宿営業所	東京都新宿区須賀町1番地 四谷TEビル	TEL: 03-5369-2872 / FAX: 03-5369-3452
三鷹営業所	東京都三鷹市井口3-12-1 2階	TEL: 0422-39-2600 / FAX: 0422-39-2608
横浜営業所	神奈川県横浜市港北区新横浜1-11-1	TEL: 045-478-6070 / FAX: 045-471-7601
相模原営業所	神奈川県相模原市中央区淵野辺本町4-25-22	TEL: 045-478-6070 / FAX: 045-471-7601
FSA事業部	東京都品川区東五反田5-25-19 東京デザインセンター4F	TEL: 03-6409-6327 / FAX: 03-6409-6328

※製品仕様は改良等で予告なしに変更する場合があります。※製品の色は、実物と若干異なる場合があります。※本パンフレットは2018年3月現在のものです。

SHI・MA・E・RU

- Flexible Rack System -

組合せ自由

レイアウトはあなたのアイデア次第でどんな形にでも！



「SHI・MA・E・RU」は、スッキリ片付くシンプルな壁面収納です。さまざまなパーツの組合せで、ライフスタイルに合わせてフレキシブルに変更できる収納をつくることができます。

1 カンタン取付

SHI・MA・E・RUは、FKレール（横）にFKスリット（縦）を引っ掛ける仕組みが特徴の商品です。

FKレールで荷重を支える仕組みのため、壁面に大がかりな補強工事をしなくても取付可能です。

※下地補強は、背面壁全面を推奨しています。

また、FKレールの取付位置さえ決めれば、FKスリットは引っ掛けるだけ。面倒な取付高さ決めは必要ありません。

▶詳細についてはP16～17をご確認ください

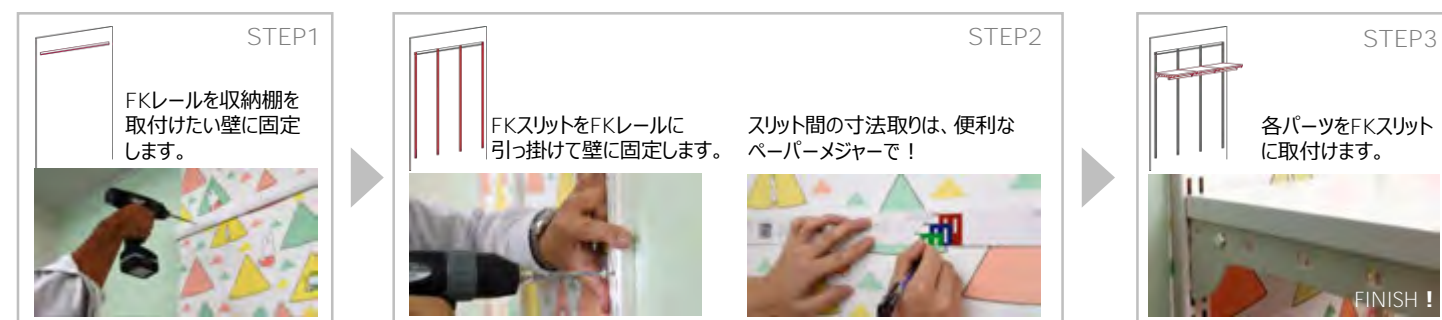
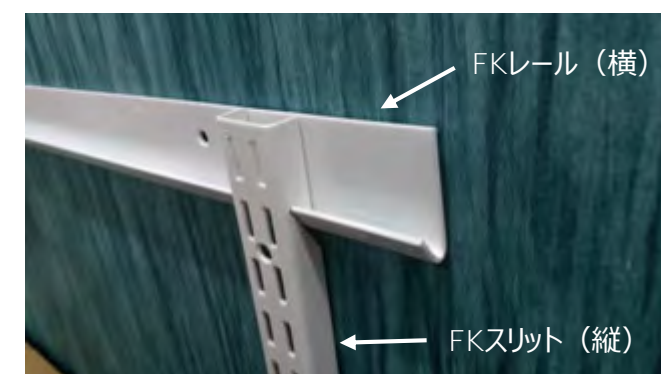

※ペーパーメジャーは商品に同梱されています。

2 フレキシブル

高さ・レイアウト変更も自由自在。

お子さまの成長や収納する物に合わせて高さを変更することができます。

移動も簡単ですので、ライフスタイルの変化にあわせて自分だけの収納をフレキシブルにつくることができます。

棚板・ポール以外にもさまざまな収納方法を可能にするパーツを取り揃えています。

※棚板幅：450mm、600mm、750mm、900mm

※高さは、25mmピッチで変更可能

▶パーツ詳細はP08～11をご確認ください

セレクトパーツ

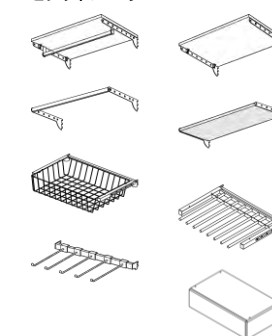

3 安心安全

日常使用で想定される荷重以上の耐荷重を実現しています。落下防止ストッパーと、棚板底面に鬼目ナットを採用していますので、長く、安心してお使いいただけます。

■耐荷重



製造元での公的試験時写真
(100kg負荷時)

TPセット（木棚＋パイプセット） 35kg/枚
TSセット（木棚セット） 35kg/枚
BPセット（パイプセット） 25kg/枚

※耐荷重はサイズに関係なく共通です。
※TPセットの耐荷重は、木棚とパイプの合算です。
※安全のため収納一か所あたり（レール1本あたり）
棚板数に関係なく総重量150kg以内でご使用ください。

■落下防止ストッパー（商品同梱）



■鬼目ナット



▲棚板の移動時に何度でもネジの抜き差しが可能です。

◀下から押し上げられても、パーツが外れない仕組みです。

MODEL PLAN

- 生活空間でのイメージ -

PLAN 1

リビング収納 - 家族の物を一箇所にすっきり収納 -

家族が集うリビングでは、共有物を一箇所に収納しましょう。個人の持ち物はそれぞれの棚を決めて収納することで、整理整頓された空間が保てます。

商品名	品番	数量	定価合計
FKレール	FR0765A	1	4,400
FKスリット	FS1979L	2	11,600
TSセット	TS7530E	4	32,800
合計	(税別)		48,800

PLAN 1 収納イメージサイズ : W780mm×H2200mm

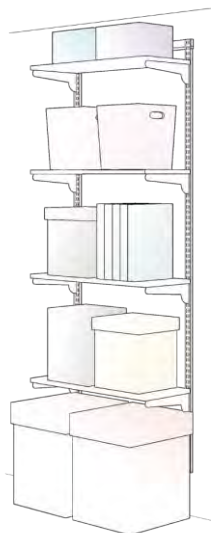

▲ リビング横のクローゼットスペースを有効活用するために、奥行600mmタイプを採用していただくと、布団をしまうこともできます。



◀ カラフルなバスケットを使ってお部屋に彩をそえてみませんか。洋服・ストック用品・お子さまのおもちゃ等、いろいろなものを“みせて”収納することができます。

▶ バスケットの詳細については、P13をご確認ください。



▲ リビングに書斎コーナーをつくることができます。

PLAN 2

階段下収納 - 限られたスペースでかしく収納 -

『SHI・MA・E・RU』は、家によって形が異なる階段下収納にあわせた設置が可能なので、スペースを無駄なく活用できます。非常食などの保管スペースに便利です。

商品名	品番	数量	定価合計
FKレール	FR0615A	2	8,000
FKスリット	FS1202M	2	8,000
FKスリット	FS1753J	2	10,800
TSセット	TS6030E	4	28,000
BPセット	BPN60GE	1	5,600
合計	(税別)		60,400

PLAN2収納イメージサイズ : W1230mm×H1400mm・2000mm

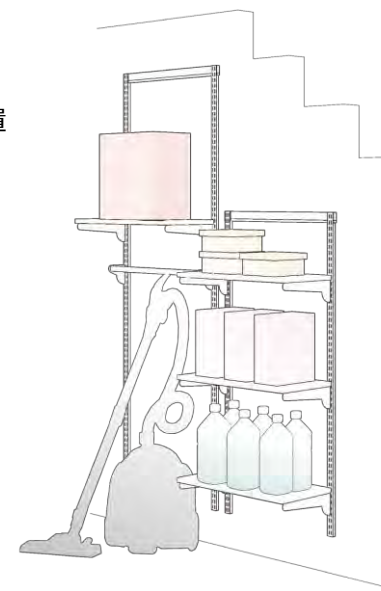

1F



◀ 廊下に奥行300mmの幅があれば取付可能です。既存納戸では叶えられない使い勝手を実現することができます。

PLAN 3

シューズクローク

- 靴の種類にあわせた収納で、空間を無駄なく活用 -

靴を置くスペースは、個人個人で分けずに種類ごとに収納すると空間を無駄なく活用できます。日常的に使用する靴は目の高さ付近に収納すると便利です。



商品名	品番	数量	定価合計
FKレール	FR1215A	1	5,800
FKレール	FR0765A	1	4,400
FKスリット	FS1979L	5	29,000
VTセット	VT6030E	12	76,800
VTセット	VT7530E	6	43,800
バスケットセット	BST600A	2	29,600
BPセット	BPN60GE	1	5,600
合計	(税別)		195,000

PLAN3収納イメージサイズ : W1530mm・W780mm×H2200mm

MODEL PLAN

- 生活空間でのイメージ -

PLAN 4

ランドリー収納

- 使用頻度ごとの収納で、洗濯機上を有効活用 -

洗濯機上の空間は、使用頻度ごとに収納しましょう。

目の高さ付近の棚には毎日使う洗剤や柔軟剤を、手が届きにくい棚にはストック品などを中身の見えるかごを使って収納すると便利です。

商品名	品番	数量	定価合計
FKレール	FR0765A	1	4,400
FKスリット	FS1202M	2	8,000
TSセット	TS7530E	3	24,600
合計	(税別)		37,000

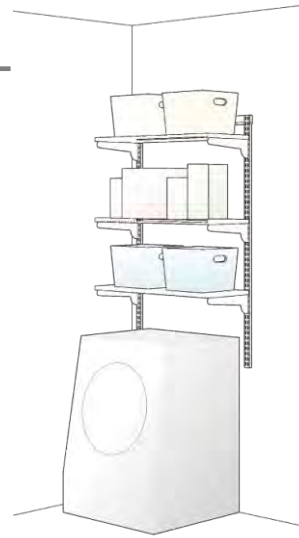

PLAN4収納イメージサイズ：W780mm×H1200mm



▲ 洗濯機上の空間は、収納するものによって高さを変えられる「SHI・MA・E・RU」で。バスケットを入れれば、洗濯かご代わりに。パイプをつければハンガ-置きになります。

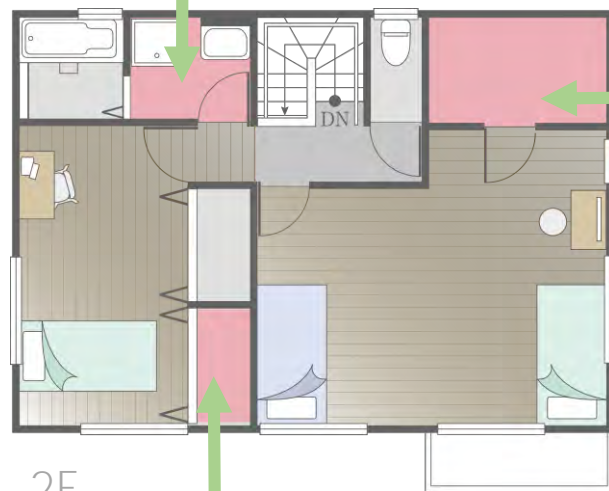

2F

PLAN 5

クローゼット

- 持ち物にあわせた収納で、空間を無駄なく活用 -

子どもの成長やライフスタイルの変化で変わる持ち物にあわせて、都度パーツを調整して収納すると空間を無駄なく活用できます。

衣類が増えたらパーツを追加することで、収納量も増やせます。



商品名	品番	数量	定価合計
FKレール	FR1215A	1	5,800
FKスリット	FS1979L	3	17,400
TPセット	TP6040E	2	23,200
TSセット	TS6040E	4	32,800
BPセット	BPN60-E	1	6,400
バスケットセット	BST600A	1	14,800
合計	(税別)		100,400

PLAN5収納イメージサイズ：W1230mm×H2200mm

PLAN 6

ウォークインクローゼット

- 持ち主ごとに分けた収納で、空間を無駄なく活用 -

洋服の丈、持ち物のサイズが男女で異なるため、持ち主ごとにエリアを分けて収納することで、洋服を探す手間も省けます。セーターやTシャツなどはたたんで棚に置く「見える収納」を心がけましょう。



A側

B側

A側：男性側

商品名	品番	数量	定価合計
FKレール	FR1665A	1	7,200
FKスリット	FS1979L	4	23,200
TPセット	TP6040E	2	23,200
TPセット	TP4540E	1	10,400
TSセット	TS6040E	3	24,600
TSセット	TS4540E	1	7,600
BPセット	BPN60-E	1	6,400
合計	(税別)		102,600

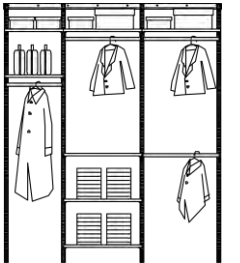

B側：女性側

商品名	品番	数量	定価合計
FKレール	FR1665A	1	7,200
FKスリット	FS1979L	4	23,200
TPセット	TP6040E	2	23,200
TPセット	TP4540E	1	10,400
TSセット	TS6040E	4	32,800
TSセット	TS4540E	2	15,200
BPセット	BPN60-E	1	6,400
合計	(税別)		118,400

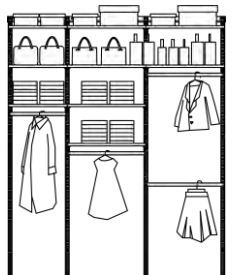

PLAN6収納イメージサイズ (A側・B側共)：W1680mm×H2200mm



▲ WPセット (パイプ2本) は収納量を増やすことができ、使い勝手が良い商品です。季節ごとに前後を入れ替える使い方もできます。

◀ ポールの高さを調整すればお子さまでも使いやすい収納に早変わり。お子さまの成長に合わせて、ポール・棚板の位置を変更することもできます。

◀ ウォークインクローゼット内は、L字やU字の配置にすると使い勝手がよくなります。

LINEUP - 製品一覧 -

パーツの幅設定は、450mm、600mm、750mm、900mmの4種。150mmピッチのシンプルな設定で、割り付けも簡単です。まずは、ベースパーツのFKレール（横）・FKスリット（縦）をお選びいただき、次に収納内容にあわせて各種パーツをお選びください。

STEP 1 : ベースパーツ① FKレール（横）

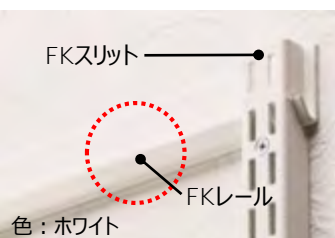

品番	幅	定価
FR0465A	465	3,800
FR0615A	615	4,000
FR0765A	765	4,400
FR0915A	915	4,800
FR1065A	1065	5,200
FR1215A	1215	5,800
FR1365A	1365	6,600
FR1515A	1515	6,800
FR1665A	1665	7,200
FR1815A	1815	8,600

FKレールの長さは10種類。150mmピッチ展開なので、現場に合わせて選びやすくなっています。

STEP 2 : ベースパーツ② FKスリット（縦）

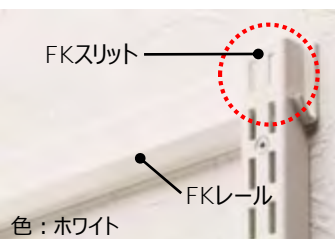

品番	高さ	定価
FS0700S	700	3,800
FS1202M	1202	4,000
FS1753J	1753	5,400
FS1979L	1979	5,800

FKスリットは、1スパンで2本必要です。
 (例) 1スパン...2本、2スパン...3本、3スパン...4本

※ブラケットの差し込みは、最上段から4つ目の穴からしか取り付けできません。
 ※製品取付に必要な寸法についてはP14~19をご確認ください。

■注意事項

- ①製品について
 - ・本製品は一般住宅用です。屋外や水廻り（よく水がかかる場所や湿気が多い場所）でのご使用は避けてください。
 - ・本製品は必ず壁面に固定してください。また、固定する際には、必ず木下地や下地材にとめてください。詳細は、P16~17をご確認ください。
- ②使用について
 - ・棚や引出の上には乗らないでください。転倒や製品の落下・破損等によりケガをする恐れがあります。
 - ・棚やパイプに足をかけたり、ぶらさがったり、寄りかかたりしないでください。転倒や製品の落下・破損等によりケガをする恐れがあります。
 - ・棚等を移動する場合は、物を載せたまま動かさないでください。製品の破損・床の損傷・ケガをする恐れがあります。
 - ・ストーブやヒーター等の熱を発生するものを近くに置かないでください。火災や製品の変色・変形が発生する可能性があります。
 - ・本製品に強い日差しが当たる場合はカーテンやブラインド等で日差しが当たらないように配慮ください。表面割れや変色・変形が発生する可能性があります。
 - ・本製品にテープ等の粘着系ものを使用しないでください。表面化粧がはがれます。

■製品仕様【主要部材/表面処理】

レール・スリット・ブラケット	【普通鋼（スチール）/エポキシ系樹脂粉体焼付塗装】	ブーツハンガー受け材	【ポリプロピレン】
木棚	【パーティクルボード/低圧メラミン化粧板貼り】	バスケット	【ナイロン66】
パイプ	【普通鋼（スチール）/ステンレス巻き】	パンツラック	【普通鋼（スチール）/樹脂コーティング】
シューズ用木棚	【パーティクルボード/ポリエステル化粧板貼り】	角バー	【普通鋼（スチール）/エポキシ系樹脂粉体焼付塗装】
シューズ用樹脂棚	【ポリプロピレン】	スライド小物フック	【普通鋼（スチール）/クロームメッキ】
シューズ用引出	【パーティクルボード/ポリエステル化粧板貼り】	棚板用クッション木口テープ	【普通鋼（スチール）/粉体塗装（ホワイト）】
			【発泡ポリエチレン】

STEP 3 : セレクトパーツ① 棚板

1枚あたりの耐荷重は35kg。布団や本を載せることも可能です。本棚用には、サイドストッパー（セレクトパーツ/P10~11）があると便利です。

TSセット（木棚セット）

共通：棚板厚み19mm

品番	幅	奥行	定価
TS4530E	450	300	6,200
TS6030E	600	300	7,000
TS7530E	750	300	8,200
TS9030E	900	300	9,400

品番	幅	奥行	定価
TS4540E	450	400	7,600
TS6040E	600	400	8,200
TS7540E	750	400	9,400
TS9040E	900	400	10,800

品番	幅	奥行	定価
TS4545E	450	450	8,800
TS6045E	600	450	10,000
TS7545E	750	450	10,800
TS9045E	900	450	12,800

品番	幅	奥行	定価
TS4560E	450	600	14,400
TS6060E	600	600	16,800
TS7560E	750	600	18,000
TS9060E	900	600	19,000

STEP 3 : セレクトパーツ② パイプ+棚板、パイプ

棚板とパイプがセットになった「TPセット」と、パイプのみの「BPセット」。下部にレイアウトする場合は「BPセット」を使うと見えやすくしましやす収納になります。収納量を増やす工夫として、パイプ2本セットもご用意しています。季節が変わったら、しまうものを前後入れ替えると、より使いやすくなります。

TPセット（木棚+パイプセット）

共通：棚板厚み19mm

品番	幅	奥行	定価
TP4530E	450	300	9,000
TP6030E	600	300	10,400
TP7530E	750	300	12,000
TP9030E	900	300	13,800

品番	幅	奥行	定価
TP4540E	450	400	10,400
TP6040E	600	400	11,600
TP7540E	750	400	13,200
TP9040E	900	400	15,200

品番	幅	奥行	定価
TP4545E	450	450	11,600
TP6045E	600	450	13,400
TP7545E	750	450	14,600
TP9045E	900	450	17,200

品番	幅	奥行	定価
TP4560E	450	600	20,000
TP6060E	600	600	23,600
TP7560E	750	600	25,600
TP9060E	900	600	27,800

BPセット（パイプセット）

品番	幅	奥行	定価
BPN45-E	450	300	5,800
BPN60-E	600	300	6,400
BPN75-E	750	300	6,800
BPN90-E	900	300	7,400

品番	幅	奥行	定価
BPN45GE	450	100	5,000
BPN60GE	600	100	5,600
BPN75GE	750	100	6,000
BPN90GE	900	100	6,600

WPセット（パイプ2本セット）

品番	幅	奥行	定価
WPN45-E	450	600	13,500
WPN60-E	600	600	14,700
WPN75-E	750	600	15,500
WPN90-E	900	600	16,700

STEP 3 : セレクトパーツ③ 玄関収納

同じベースパーツ（FKレール、FKスリット）を使って、玄関収納をつくることもできます。
 置き場所に困りがちなブーツは「ブーツハンガーセット」がおすすめです。折り畳み傘や靴磨き等の小物は「シューズ用引出1段セット」を使ってしまう定位置を決めると使い勝手をよくすることができます。



MTセット（シューズ用木棚セット）

共通：棚板厚み14mm

品番	幅	奥行	定価
MT4530F	450	300	7,000
MT6030F	600	300	7,800
MT7530F	750	300	9,600
MT9030F	900	300	10,400

VTセット（シューズ用樹脂棚セット）

共通：棚板厚み12mm

品番	幅	奥行	定価
VT4530F	450	300	6,000
VT6030F	600	300	6,400
VT7530F	750	300	7,300

ブーツハンガーセット

品番	幅	奥行	定価
PBH450A	450	150	16,500
PBH600A	600	150	17,500
PBH750A	750	150	18,500

シューズ用引出1段セット

共通：高さ170mm

品番	幅	奥行	定価
GHB-45F	450	300	47,800
GHB-60F	600	300	52,700
GHB-75F	750	300	57,600

LINEUP - 製品一覧 -

New LINEUP

新商品は、ホームページにてご紹介しております。
右記のQRコードを読みとり、ご確認ください。



STEP 3 : セレクトパーツ④ プラス収納

棚・パイプ以外にも、変化するライフスタイルに対応する多彩なセレクトパーツをご用意しております。



■ スライドパンツラックセット

トップス、アウターの収納下に取り付けて隙間を有効活用。
パンツだけを収納するので選びやすく、朝のコーディネート時間短縮を図ることができます。



■ スライド小物フックセット

クローゼットの隙間に取り付けて、ネクタイやスカーフなどの小物をキレイに収納することができます。



■ スライドバスケットセット

服や棚でバスケットが隠れていても、スライドさせることができ、出し入れが簡単です。



■ サイドストッパー

サイドからの落下防止に。ブックエンドの代わりにもなります。



■ 引出1段フラットタイプ

モノをしまっただけでなく、プリンター等の置き場にも使えます。
引出の中も広めの設計で、ものをたくさんしまっすることができます。



■ 薄型引出1段★

引出1段フラットタイプ★

品番	幅	奥行	高さ	定価
HB1F60L	600	450	220	39,400
HB1F75L	750	450	220	42,000
HB1F90L	900	450	220	49,300

薄型引出1段★

品番	幅	奥行	高さ	定価
UHB1F60L	600	450	170	33,300
UHB1F75L	750	450	170	35,700
UHB1F90L	900	450	170	43,100

バスケットセット

品番	幅	奥行	高さ	定価
BST450A	450	400	120	12,400
BST600A	600	400	120	14,800
BST750A	750	400	120	18,300

スライドパンツラックセット

品番	幅	奥行	掛数	定価
SPTR45A	450	460	6	29,600
SPTR60A	600	460	8	33,300
SPTR75A	750	460	10	37,000
SPTR90A	900	460	12	40,800

スライドバスケットセット

品番	幅	奥行	高さ	定価
SBST45A	450	430	120	24,800
SBST60A	600	430	120	26,000
SBST75A	750	430	120	27,200
SBST90A	900	430	120	29,600

角バーセット

品番	幅	奥行	フック	定価
MB45F5A	450	150	5	6,700
MB60F5A	600	150	5	6,700
MB75F5A	750	150	5	7,200
MB90F5A	900	150	5	7,200

スライド小物フックセット

品番	幅×奥行×高さ	定価
SKH-13	390×85×90	11,800

サイドストッパー

品番	幅×高さ	定価
CST-01	200×90	1,000

スリット取付用ブラケットセット

引出1段(★印)をスリットに取付る場合に必要なブラケットセットです。
【セット内容】ブラケット×2、棚受×4、ねじ×4、落下防止ストッパー×2

品番	備考	定価
NSS040E	引出1段用	6,300

追加パイプセット

TPセットの場合はEPUセット
BPセットの場合は、NAパイプを
お選びください。

EPUセット (パイプ+パイプ受)

品番	幅	定価
PJ45-E1	450	3,500
PJ60-E1	600	4,200
PJ75-E1	750	4,700
PJ95-E1	900	5,500

NAパイプ (パイプ+ナット+ビス)

品番	幅	定価
PN45-A1	450	4,000
PN60-A1	600	4,800
PN75-A1	750	5,400
PN90-A1	900	6,200

STEP 3 : 単体パーツ

ブラケット

品番	備考	定価
BRT10-E	BPセットD100用	1,000
BRT30-E	D300用	1,400
BRT40-E	D400・D450用	2,000
BRT60-E	D600用	3,750

パイプ受

品番	備考	定価
P01MS	2個入	1,200
M01MS	2個入	800

落下防止ストッパー

品番	備考	定価
RBST01	2個入	500
RBST02	2個入	500

※TP・TS棚用は「RBST02」です。

棚受

品番	備考	定価
BTO1MS	4個入・ねじ共	1,800
BTO2MS	6個入・ねじ共	2,700

MT受

品番	備考	定価
V01MS	2個入	800

タッピングねじ 4×50

品番	備考	定価
4B50MS	5本入	200

クッション木口テープ

品番	仕様	定価
CKT-20	2m巻	2,800

ORDER

1
FKレールを選択
(P8/STEP1)

2
FKスリットを選択
(P8/STEP2)

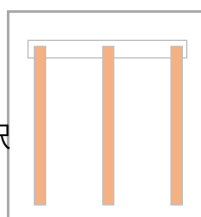

3
パーツを選択
(P8~11/STEP3)

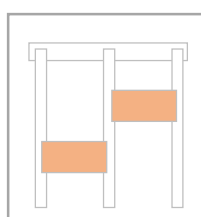

品番:	×	本
品番:	×	本
品番:	×	本
- 発注書 -		
品番:	×	本
品番:	×	本
品番:	×	本
品番:	×	個
品番:	×	個
品番:	×	個
品番:	×	個
品番:	×	個
品番:	×	個
品番:	×	個
品番:	×	個

発注の際は、商品の品番と注文数、発注者情報、お届け先情報を記入し、各営業担当までお送りください。

- ※引出1段をご発注の場合は、スリット取付用ブラケット (P8S040E) を忘れずにご発注ください
- ※SHI MA E RU 本体送料は商品代に含まれていますが、別途送料が発生する場合があります。都度お問合せください。
- ※OPTION 商品 (マハロバスケット・マハロバスケット・下地一発) は別途送料がかかります。
- ※本パンフレット記載金額は全て税別表記です。

発注者情報	貴社名:
	ご担当者様名:
	現場名:

お届け先情報	宛先:	
	荷受人:	
	住所:	都道府県
	連絡先 (TEL) :	
	希望納期:	
その他:		

OPTION



収納に、彩をそえるカラフルなバスケット
「マハロバスケット」「マハロバスケット」 (マハロカンパニー)

カラフルなバスケットを使って、収納が自分らしい空間づく楽しみましょう！
アンティーク・レース調のバスケットは、洋服や雑貨、お子さまのおもちゃ・さまざまなものがしまえます。しまい方も魅せ方も自由自在です。

SHI MA E RUの白に映えるカラーは20種。
買い物カゴ同等サイズの“マハロバスケット”、正方形サイズの“マハロバスケット”から自分らしい色・大きさを組合せてみてください
重ねて収納するための専用ふたもあります。

マハロバスケット (長方形タイプ)				マハロバスケット (リイ) (正方形タイプ)		
サイズ/色柄 W507mm×D360mm×H240mm/12種				サイズ/色柄 W360mm×D360mm×H220mm/8種		
定価: ¥2,000 -/個 (税・送料別)				定価: ¥1,600 -/個 (税・送料別)		
素材: ポリプロピレン (本体・取手 各種共通) ※本体と持ち手の色の組合せは、シリーズごとに異なります。						

OPTION

壁の下地補強に！「下地一発 (ダンドリビス)」

下地板の取付用補助金具「下地一発」をコンパネ合板に取付けると壁の下地補強が可能になります。
取付け方法は至ってシンプル。
下地のない場所に下地板を柱部へ取付け、仕上げの石膏ボード貼る際に、下地部へボードビス2本をねじ込むだけです。
これまで、取付に時間がかかった工程のスピードアップ化を実現。下地板は、現場であまり材料で十分です。金具取付は付属の釘やビスをお使いください。

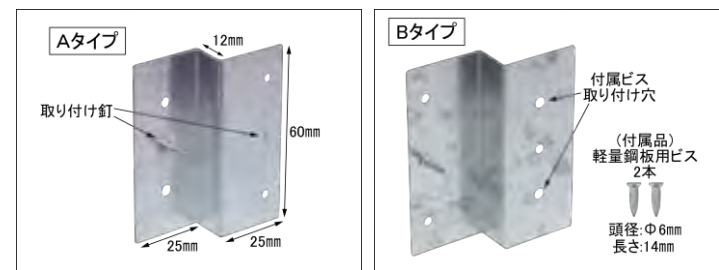

種類 (8号ブラ箱)	Aタイプ 木下地用	Bタイプ 角スタッド用
12mmサイズ最大荷重: 約90kg	金具40個	金具40個+専用取付ビス80本
15mmサイズ最大荷重: 約100kg	金具30個	金具30個+専用取付ビス60本
24mmサイズ最大荷重: 約108kg	金具28個	金具28個+専用取付ビス6本
28mmサイズ最大荷重: 約120kg	金具24個	金具24個+専用取付ビス48本
定価 (税・送料別)	各¥2,250 -	各¥2,250 -

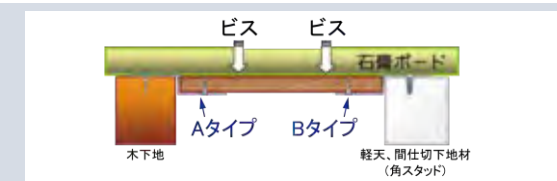

※木下地用にはAタイプを、角スタッド取付にはBタイプ (木下地にも使用できます) を選択ください。
※「下地一発」を使用した場合の強度は、使用した下地の硬さや取付物のビス・釘などの引き抜き力により異なります。
試験条件: 下地サイズ (ラチ合板20mm×W375mm 厚みは各サイズ幅) 手すり金剛 (ビス本留め)
数値: 自社試験による測定値であり、保障値ではありません。

PLANNING

-必要取付寸法・施工について-

必要取付寸法について

事前に、A：幅、B：高さ、C：奥行きの各必要取付寸法をご確認の上、必要取付寸法に納まる部材をお選びください。

【必要取付寸法】

- A 幅** FKレール寸法に左右7.5mm加えた寸法
- B 高さ** FKスリット寸法に上部50mm、下部100mmを加えた寸法
- C 奥行き** 木棚に、FKスリット奥行き寸法17mmを加えた寸法

※ブラケットの差し込みは、最上段から4つ目の穴からしか取付できません。
 ※柱・梁・点検口等のある上には設置できません。
 ※下がり壁のある場合（ドアの高さが天井まででない場合）は収納の出し入れについても予めご確認ください。
 ※L型・U型の場合、棚と棚が取り合う場所は、15mmのすき間を確保してください。また、棚板同士は平行にはなりません。

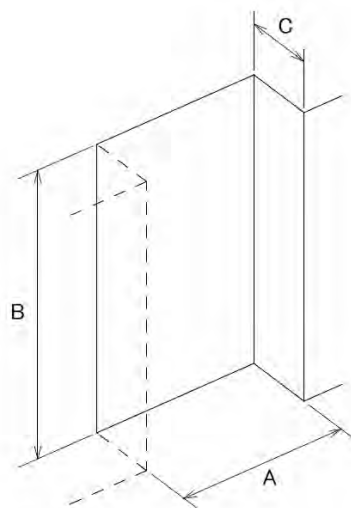

B 高さ

FKスリットの取付位置は、天井より50mm以上、床より100mm以上のすき間を確保してください。取付面の高さに対してFKスリット寸法に上部50mm、下部100mm、計150mmを加えた寸法が取付に必要な高さになります。

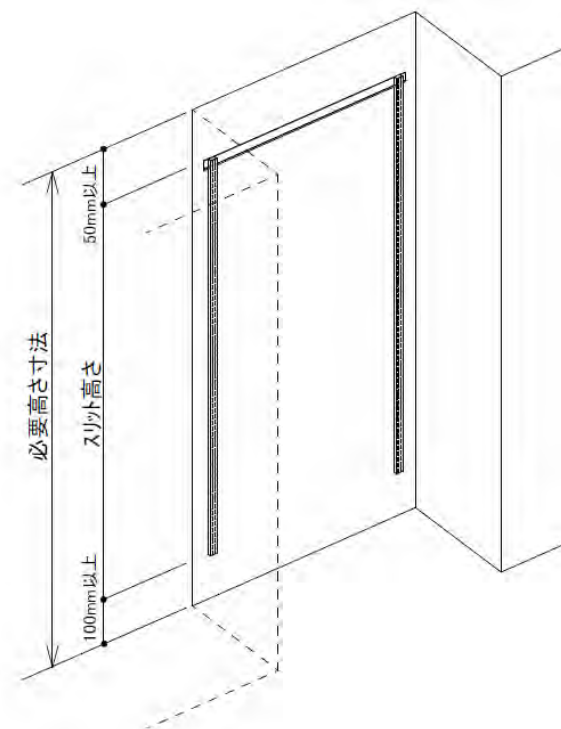

注意

ブラケットの差し込みは、最上段から4つ目の穴からしか取付できません。

注意

柱・梁・点検口等のある上には取付できません。

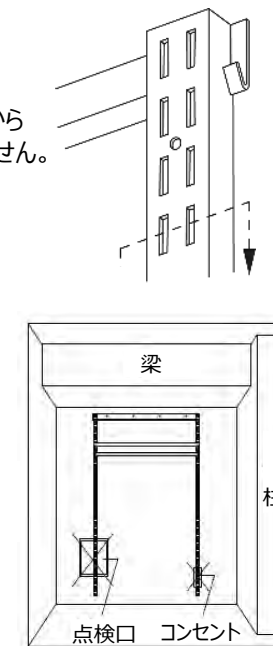

■FKスリットの種類

品番	品名
FS0700S	FKスリット H700
FS1202M	FKスリット H1202
FS1753J	FKスリット H1753
FS1979L	FKスリット H1979

A 幅

FKレールの取付位置は、壁際より7.5mm以上のすき間を確保してください。取付面の幅に対して、FKレール寸法に左右7.5mmずつを加えた寸法が取付に必要な幅となります。

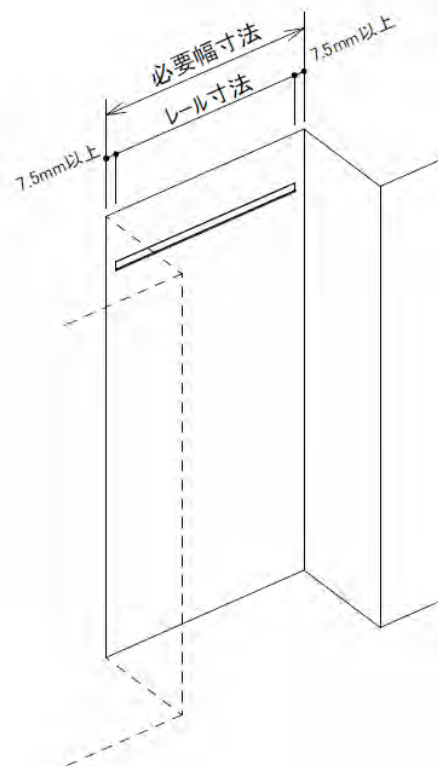

■FKレールの種類

品番	品名
FR0465A	FKレール W465
FR0615A	FKレール W615
FR0765A	FKレール W765
FR0915A	FKレール W915
FR1065A	FKレール W1065
FR1215A	FKレール W1215
FR1365A	FKレール W1365
FR1515A	FKレール W1515
FR1665A	FKレール W1665
FR1815A	FKレール W1815

■FKレールに対する壁面必要幅寸法

	FKレール寸法 (mm)	壁面必要幅寸法 (mm)
	FKレール 1本使い	465
615		630~
765		780~
915		930~
1065		1080~
1215		1230~
1365		1380~
1515		1530~
1665		1680~
FKレール 2本使い	1815	1830~
	915+1065	1995~
	1065+1065	2145~
	1065+1215	2295~
	1215+1215	2445~
	1215+1365	2595~
	1365+1365	2745~
	1365+1515	2895~
	1515+1515	3045~
FKレール 3本使い	1515+1665	3195~
	1665+1665	3345~
	1665+1815	3495~
	1815+1815	3645~
	1215+1215+1365	3810~
	1215+1365+1365	3960~
	1365+1365+1365	4110~
	1365+1365+1515	4260~
	1365+1515+1515	4410~
	1515+1515+1515	4560~
	1515+1515+1665	4710~
	1515+1665+1665	4860~
	1665+1665+1665	5010~
	1665+1665+1815	5160~
	1665+1815+1815	5310~
1815+1815+1815	5460~	

C 奥行き

木棚は幅4種類×奥行4種類 = 16種類が基本サイズです。各木棚の奥行寸法に、FKスリットの奥行寸法17mmを加えた寸法で設定してください。（例：D600+17mm=617mm） ※1

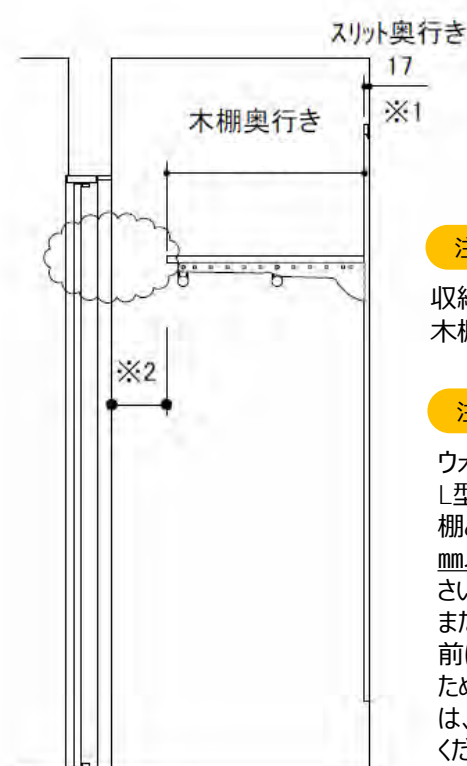

注意

収納内部等、下がり壁のある場合（ドアの高さが天井まででない場合）は、木棚の奥行寸法によっては収納物の出し入れができなくなります。ご注意ください。 ※2

注意

ウォークインクローゼットなど、L型・U型の割り付けする場合、棚と棚が取り合う場所は、15mm以上のすき間を確保してください。また、木棚（ブラケット）は、手前に向かって1度上がっているため、L型・U型で隣に並んだ際は、平行にはなりません。ご注意ください。

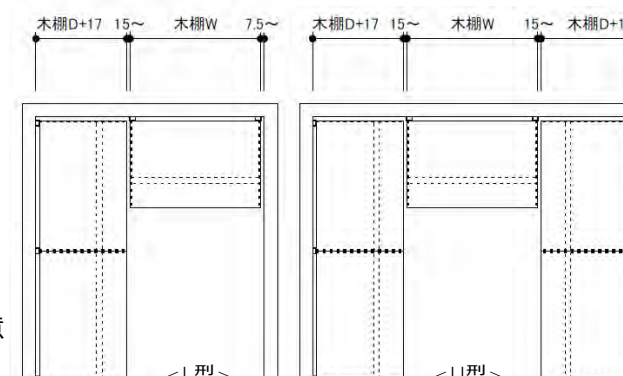

■木棚の種類

幅方向 W (mm)	奥行 D (mm)
W450	D300
W600	D400
W750	D450
W900	D600

PLANNING

-必要取付寸法・施工について-

施工について

施工前に必ず「施工説明書」「取扱説明書」をよくお読みの上正しく施工してください。誤った施工における苦情、返品、取替えには応じかねます。

下地補強は、背面壁全面コンパネt=12mmをお願いします。現場の状況により、この施工が難しい場合は、FKレール取付部 (■/必須) と、スリットビス位置周辺 (■/推奨) の下地補強をお願いします。

リフォーム等既存壁に取付ける場合 (下地がない場合) は、予めあいているビス穴を利用し、FKレールを間柱に固定してください。

間柱位置にビス穴があわない場合は①②を実施してください。
①FKレールに新規でφ6の穴をあけて、間柱に固定
②予めあいていたビス穴をボードアンカーですべて固定

※FKスリットの固定はボードアンカーでも問題ありません。

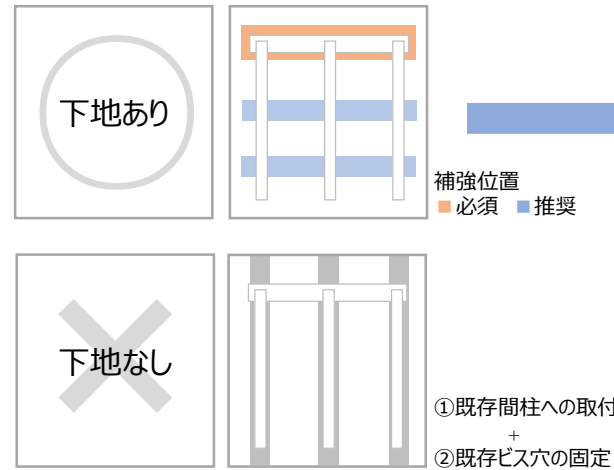

a 下地を入れることができない場合の固定方法

取付手順は、この3ステップです。

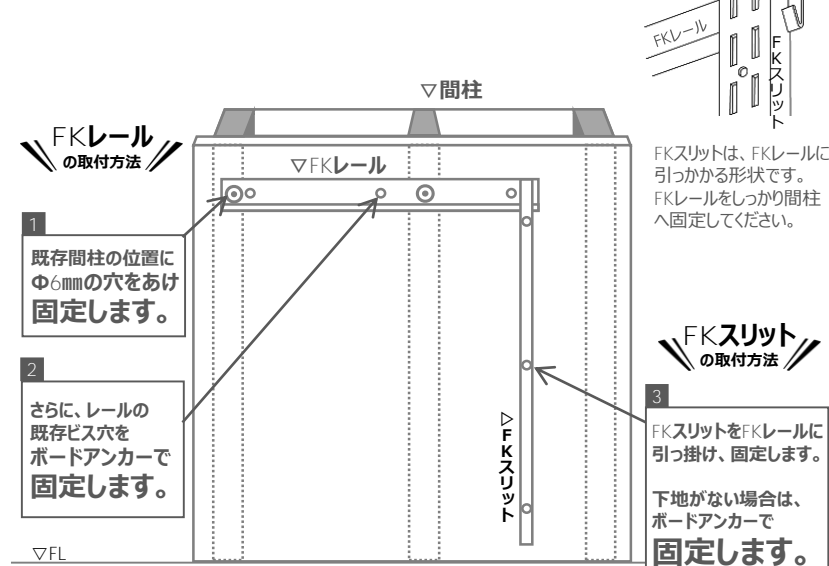

※ボードアンカーは別売です。
※ボードアンカーには、P.B.9.5mm用と、12.5mm用があります。

■既存壁の下地による取付可否

- ◎石膏ボード：取付可能です。ただし、ボードの下地の状態やボードの劣化等により取付できない場合があります。
- 木質板(ベニヤ等)：状態がよければ取付可能です。ただし、下地の状態や劣化等のより、取付できない場合があります。
- △コンクリート：取付可能ですが、次の点にご注意ください。
①マンション等の建物は壁が共有部に該当しないことを事前にご確認ください。
②取付する際に、騒音が発生します。
③GL工法は、予め下地が無い場合は施工できません。
- ×土壁：取付できません。

■FKレールの長さに対する必要間柱固定数

木柵W寸法 (FKレール1本)	間柱固定数
W450~W750	1
W900~W1500	2
W1650~W1800	3
木柵W寸法 (FKレール2本)	
W1950~W3000	4 (2/本)
W3150~W3600	6 (3/本)

b FKスリットの長さ別下地推奨位置

部分的に下地を入れる場合は、下図を参考に下地位置・範囲を決めてください。図中のグレー部分が推奨する下地範囲となります。図中□部分は、必ず下地を入れてください。

<FKスリット H1979>

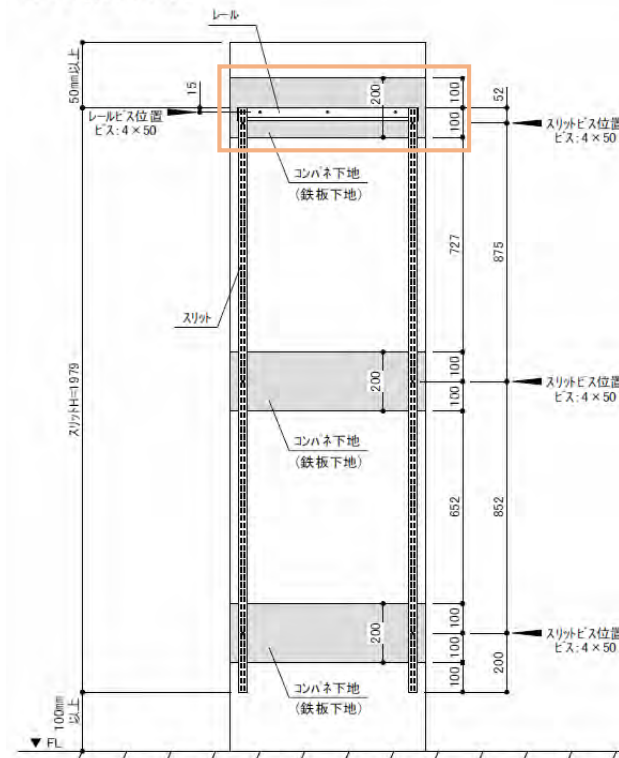

<FKスリット H1753>

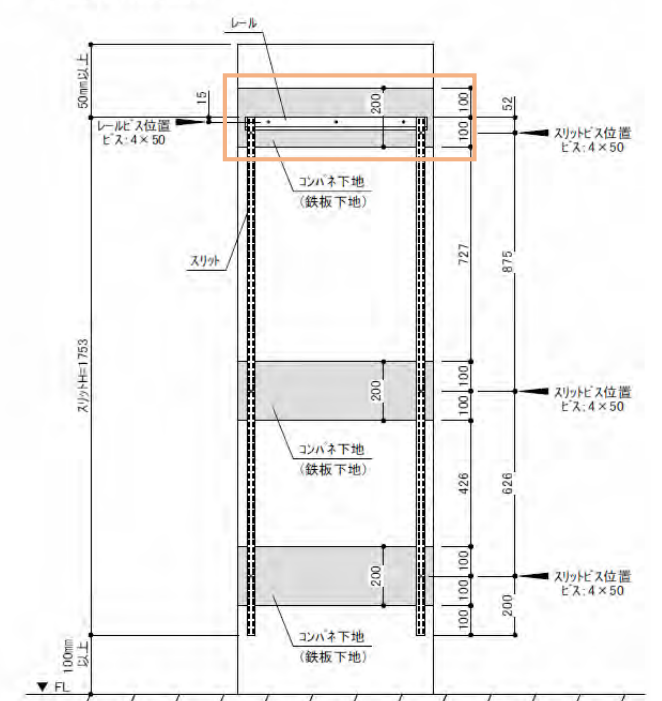

<FKスリット H1202>

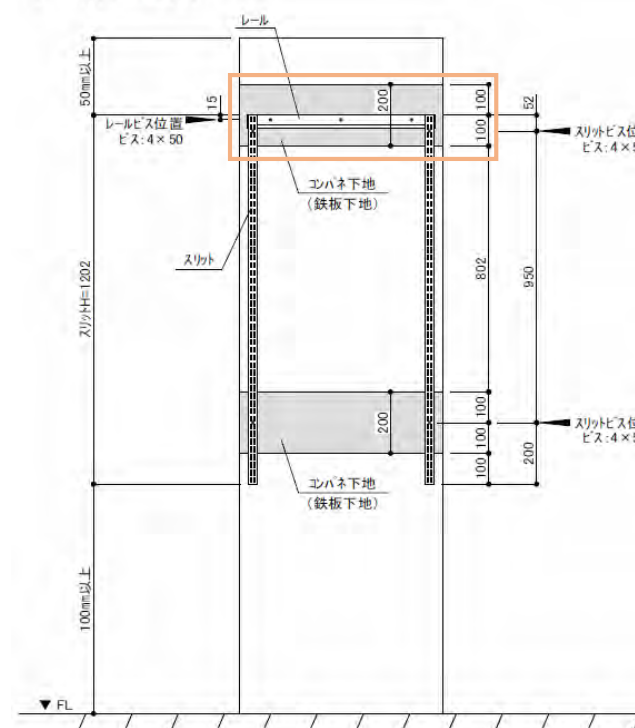

<FKスリット H700>

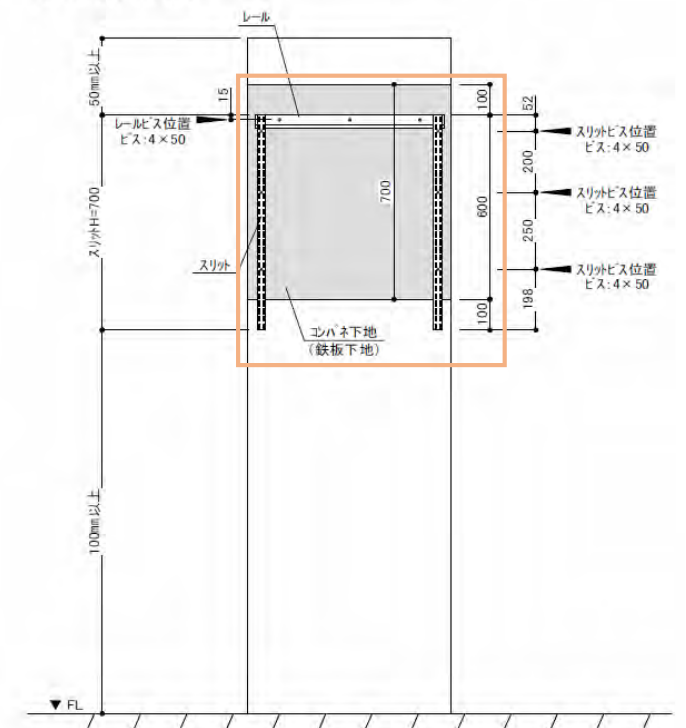





c 施工上の注意事項

- ※現地での製品加工はできません。分解したり、修理・改造は行わないでください。
- ※柵受のねじを締め付ける際は、必ず手回しドライバーを使用してください。電動ドライバー等で締めすぎると、柵板および柵板の鬼目ナットが破損し、柵板が脱落します。
- ※耐火建築物の場合は、FKレールおよびFKスリットの取付けは同梱のねじ (M4×50mm) ではなく、M4×90mmをご用意ください。

PLANNING

-必要取付寸法・施工について-

<代表的な割り付けパターン>

スパン別/製品姿図	木棚W寸法(mm)	FKレール寸法(mm)	壁面必要幅寸法(mm)
1スパン 	450	465	480~
	600	615	630~
	750	765	780~
	900	915	930~
2スパン 	900(450+450)	915	930~
	1050(450+600)	1065	1080~
	1200(600+600)	1215	1230~
	1350(600+750)	1365	1380~
	1500(750+750)	1515	1530~
	1650(750+900)	1665	1680~
	1800(900+900)	1815	1830~
3スパン 	1650(450+600+600)	1665	1680~
	1800(600+600+600)	1815	1830~
	1950(600+600+750)	915+1065	1995~
	2100(600+750+750)	1065+1065	2145~
	2250(750+750+750)	1065+1215	2295~
	2400(750+750+900)	1215+1215	2445~
	2550(750+900+900)	1215+1365	2595~
4スパン 	2400(600+600+600+600)	1215+1215	2445~
	2550(600+600+600+750)	1215+1365	2595~
	2700(600+600+750+750)	1365+1365	2745~
	2850(600+750+750+750)	1365+1515	2895~
	3000(750+750+750+750)	1515+1515	3045~
	3150(750+750+750+900)	1515+1665	3195~
	3300(750+750+900+900)	1665+1665	3345~
	3450(750+900+900+900)	1665+1815	3495~
3600(900+900+900+900)	1815+1815	3645~	

<割り付けパターン別FKスリット取り付け位置>

下記の図表のようにスリット間を測り取り付けてください。

1スパン：FKレール=1本・FKスリット=2本

木棚W寸法	FKレール寸法	()寸法
450	465	(437)
600	615	(587)
750	765	(737)
900	915	(887)

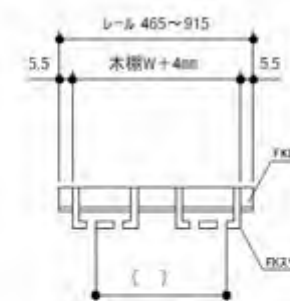

2スパン：FKレール=1本・FKスリット=3本

木棚W寸法	FKレール寸法	()寸法(左)(右)
900(450+450)	915	(437)(437)
1050(450+600)	1065	(437)(587)
1200(600+600)	1215	(587)(587)
1350(600+750)	1365	(587)(737)
1500(750+750)	1515	(737)(737)
1650(750+900)	1665	(737)(887)
1800(900+900)	1815	(887)(887)

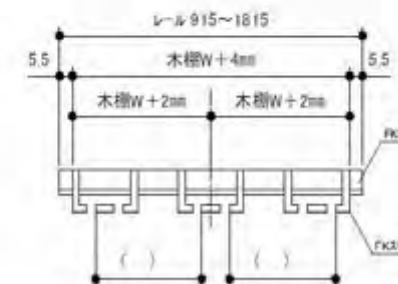

3スパン：FKレール=1本・FKスリット=4本

木棚W寸法	FKレール寸法	()寸法(左)(中)(右)
1650(450+600+600)	1665	(437)(587)(587)
1800(600+600+600)	1815	(587)(587)(587)

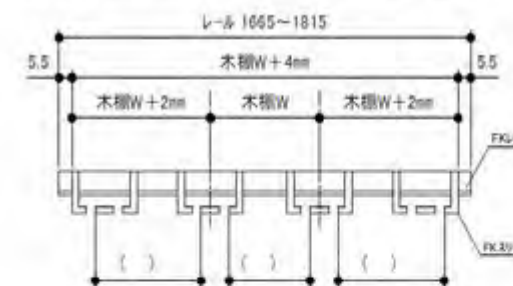

3スパン：FKレール=2本・FKスリット=4本

木棚W寸法	FKレール寸法	()寸法(左)(中)(右)
1950(600+600+750)	915+1065	(587)(587)(737)
2100(600+750+750)	1065+1065	(587)(737)(737)
2250(750+750+750)	1065+1215	(737)(737)(737)
2400(750+750+900)	1215+1215	(737)(737)(887)
2550(750+900+900)	1215+1365	(737)(887)(887)
2700(900+900+900)	1365+1365	(887)(887)(887)

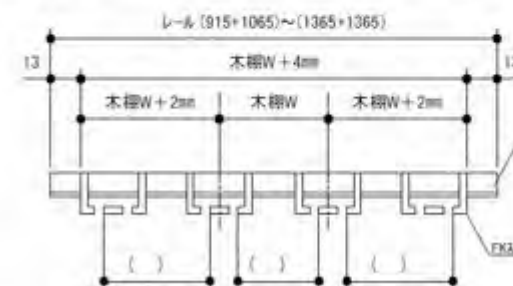

4スパン：FKレール=2本・FKスリット=5本

木棚W寸法	FKレール寸法	()寸法(左)(中左)(中右)(右)
2400(600+600+600+600)	1215+1215	(587)(587)(587)(587)
2550(600+600+600+750)	1215+1365	(587)(587)(587)(737)
2700(600+600+750+750)	1365+1365	(587)(587)(737)(737)
2850(600+750+750+750)	1365+1515	(587)(737)(737)(737)
3000(750+750+750+750)	1515+1515	(737)(737)(737)(737)
3150(750+750+750+900)	1515+1665	(737)(737)(737)(887)
3300(750+750+900+900)	1665+1665	(737)(737)(887)(887)
3450(750+900+900+900)	1665+1815	(737)(887)(887)(887)
3600(900+900+900+900)	1815+1815	(887)(887)(887)(887)

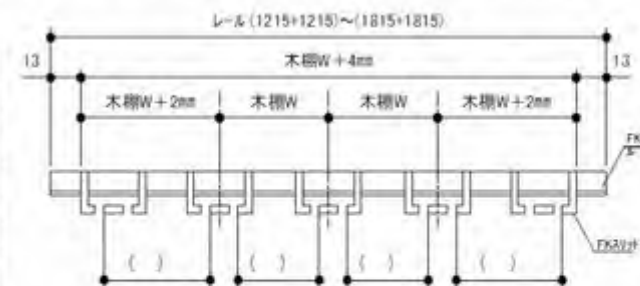

※木棚W寸法=1950以上はFKレールが2本になります。

2本の場合、FKスリットからのFKレールの出幅は13mmになります。

3本の場合、FKスリットからのFKレールの出幅は20.5mmになります。