



パンツラック/バスケット施工説明書



※パンツラック及びバスケットを施工またはご使用の際は、この施工説明書と合わせて「施工説明書」「取扱説明書」もよくお読みいただき、正しく施工・ご使用ください。

※この施工説明書では、パンツラックにて施工方法を説明していますが、バスケットも施工方法は同じです。

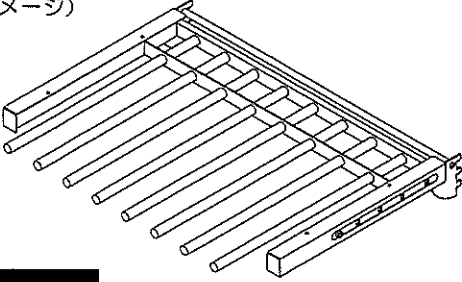
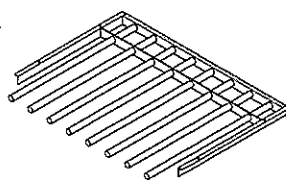
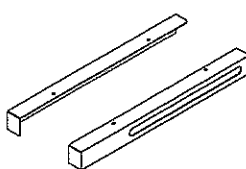
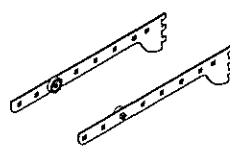
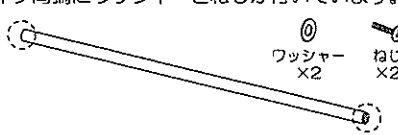
同梱部品一覧

製品に同梱されている部品は以下の通りです。梱包内容をご確認ください。

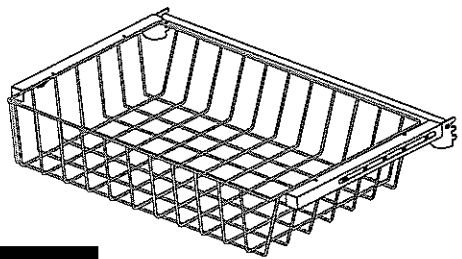
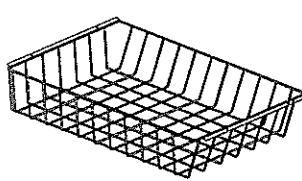
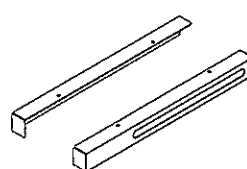
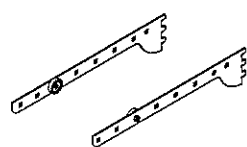
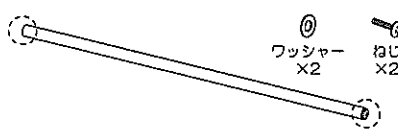
パンツラック	
(完成イメージ)	
	
耐荷重：6 kg	
部品名	入数
パンツラック本体	1
	
L型レール ※L/Rがあります。	L/R 各 1
	
ブラケット ※L/Rがあります。	L/R 各 1
	
パイプセット ※パイプ両端にワッシャーとねじが付いています。	1
	
L型レール固定ねじ	4
	

バスケット	
(完成イメージ)	
	
耐荷重：6 kg	
部品名	入数
バスケット本体	1
	
L型レール ※L/Rがあります。	L/R 各 1
	
ブラケット ※L/Rがあります。	L/R 各 1
	
パイプセット ※パイプ両端にワッシャーとねじが付いています。	1
	
L型レール固定ねじ	4
	

※ご使用の際、パンツラック/バスケット本体が揺れる場合がありますが、使用上問題はありません。

パンツラック / バスケットの組み立て・取り付け

1. パイプ両端のねじをはずし、ブラケットに付いているローラーがパイプ側にくるように、パイプをブラケットに固定してください。固定後、スリットに取り付けできるか確認してください。確認できたらスリットから一度はずしてください。

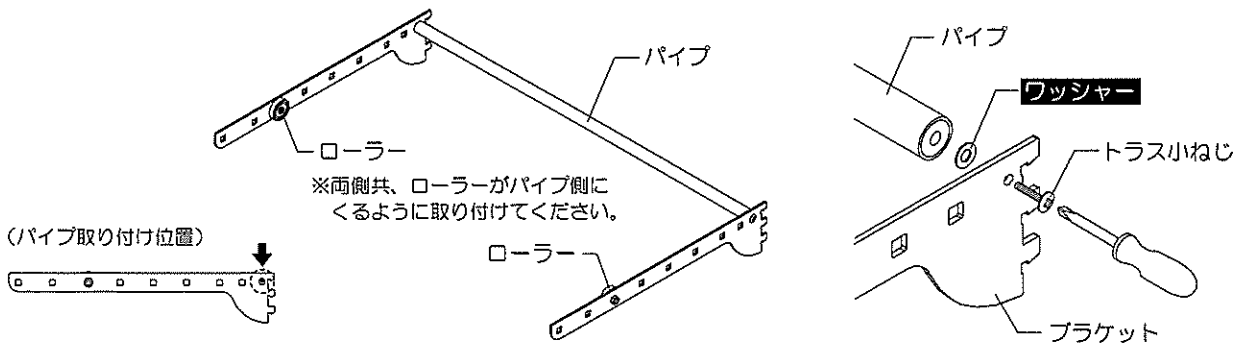

注意

スリットに取り付け確認する際に、スリットとブラケットが直角になるよう、パイプに付属している**ワッシャー**で幅を調整してください。直角でない場合、パンツラック / バスケットが取り付けできないまたは、引出しにくくなります。
※**ワッシャー**で調整しても取り付けできない場合は、スリット間の寸法を確認して、調整してください。

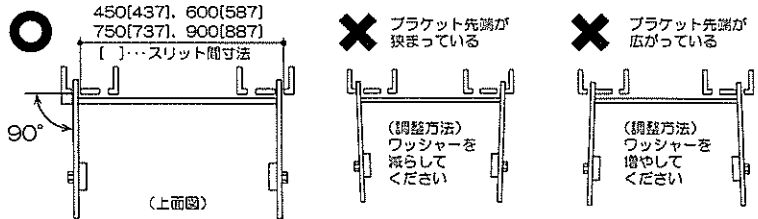

2. ブラケットのナットをL型レールの溝にぴったり合わせて一緒に持ち、同梱のねじで片側ずつL型レールをパンツラック / バスケット本体に固定してください。

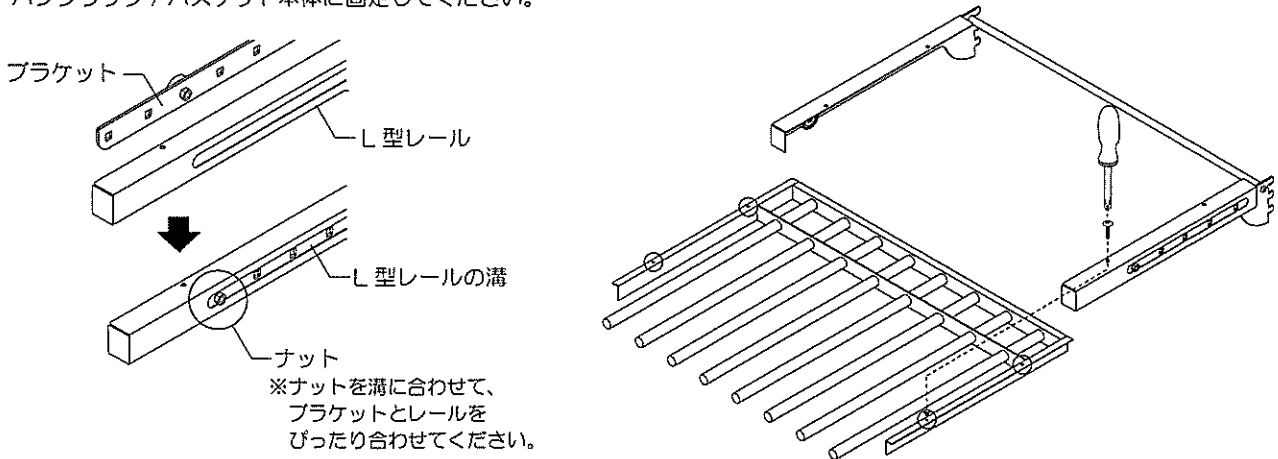

3. パンツラック / バスケット本体とブラケットを一緒に両手で持ち、スリットに取り付けてください。取り付け後、スリットにブラケットが確実にハマっているか確認し、スリットに落下防止ストッパーを取り付けてください。

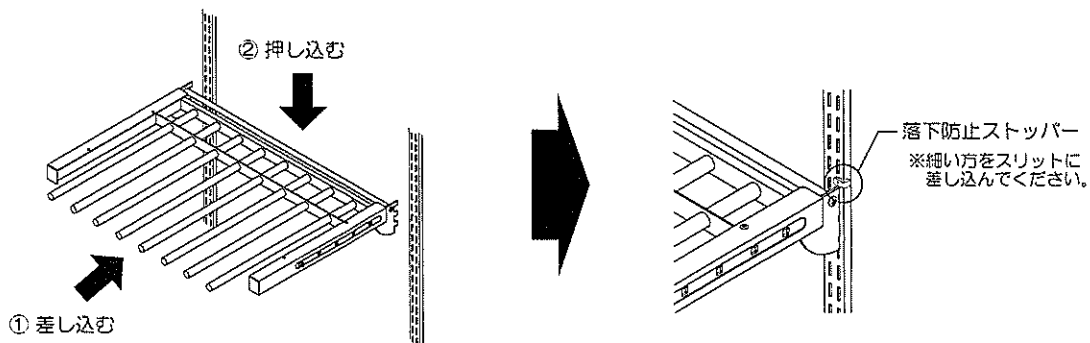

注意

- パンツラック / バスケットを取り付け後は、必ずスリットにブラケットが確実にハマっているか確認してください。取り付けが不十分の場合、パンツラック / バスケットが脱落します。
- パンツラック / バスケットを取り付け・取り外しまたは移動させる際は、必ず収納物を全ておろしてから行ってください。パンツラック / バスケットまたは収納物が落下して、床の損傷やケガをするおそれがあります。